



Colorín
dulce



Nuestra Historia

En 2021, en un viaje de vacaciones los socios y fundadores de la empresa tuvieron la oportunidad de conocer esta tecnología que ya estaba empezando en otros países y les motivó a traer esta novedad para Europa.

Una empresa que se dedica a venta de algodón de azúcar de una forma **innovadora** y **personalizada**. A partir de una máquina de vending que hace el algodón en tan sólo 2 minutos.

Creamos el **Dulce Colorín**, con el objetivo de convertirnos en los primeros en traer esta novedad a Europa.

Misión:

Rescatar la alegría de nuestros clientes a través de la nostalgia de la infancia con una experiencia única.

Visión:

Ser reconocidos en Europa por el mejor algodón de azúcar en calidad e innovación.

Valores:

Honestidad, calidad, responsabilidad social y pasión.





Son **4 sabores, 3 tamaños y 64 modelos** diferentes entre los que nuestros clientes podrán elegir. Además de sentir la magia de ver un "robot" elaborando su algodón de azúcar en directo .

Precios



Ingredientes



Se utiliza azúcar de alta calidad el cual es preparado de forma totalmente **ARTESANAL**.



De este modo, conseguimos ofrecer un producto lo más **NATURAL** posible, destacando por ser:



Cada porción de algodón dulce contiene aproximadamente **120 calorías**, menos que una lata de refresco y muchos otros dulces y postres del mercado.

Nuestros Sabores



Principales Modelos

Flores



Flor de invierno



Flor de primavera



Flor de verano



Flor de otoño



Flor de verano



Flor de oro

Sentimientos



Pureza



Inocencia



Amor



Alegría



Esperanza



Paz

Tréboles



Trébol de invierno



Trébol de amor



Trébol de verano



Trébol de otoño



Trébol de suerte



Trébol natural

Principales Modelos

Sueños



Orquídea blanca



Orquídea Azul



Orquídea Roja



Orquídea Amarilla



Orquídea oro



Orquídea real

Corazones



Corazón blanco



Corazón azul



Corazón rojo



Corazón amarillo



Corazón Mamá



Corazón Papá

Mariposas



Mariposa de cristal



Mariposa azul



Mariposa atlas



Mariposa real



Mariposa aurora



Mariposa blanca

Principales Modelos

Champiñones



Shiitake



Porcino



Boletus



Portobello



Enoki



champiñón

Nube



Nube mágica



Nube maravilla



Nube oro



Nube Real



Nube deseada



Nube ensueño

Pétalo



Pétalo dulce



Pétalo mágico



Pétalo maravilla



Pétalo real



Pétalo oro



Pétalo ensueño



Fantasia



Fantasia amor



Fantasia beso



Fantasia alegría



Fantasia ensueño

Universo



Luna



Sol



Marte



Plutón

Mediano



Gota de Nieve



Arcoiris



Innovación en Europa



La máquina tarda sólo **2 minutos** en preparar un algodón de azúcar



60 modelos con diferentes colores, formas y sabores



Cuenta con una función de **autolimpieza** y un **soporte remoto** para cada venta.



En dulce Colorín, ofrecemos una **experiencia única** desde la elaboración hasta la degustación de nuestro algodón de azúcar. Somos empresa que ha implementado en Europa una **innovación** en el segmento de máquinas de vending de algodón de azúcar.

- ✿ Máquina 100% automática, sin necesidad de trabajadores
- ✿ 30 modelos con diferentes colores, formas y sabores
- ✿ Pajitas de papel sostenibles
- ✿ Alta calidad del producto y máximo sabor
- ✿ Totalmente higiénica con autolimpieza tras cada elaboración
- ✿ En menos de 2 minutos prepara el algodón de azúcar
- ✿ Producto vegano, libre de alérgenos, gluten, lactosa y aspartamo
- ✿ Espacio reducido y fácil instalación
- ✿ Soporte remoto de venta de cada máquina
- ✿ Bajo coste de producción y mínimo mantenimiento





Ventajas De Nuestra Máquina

La primera máquina-vending de algodón de azúcar **100% automática**. Destaca por su **fácil** y **rápido mantenimiento**. Además, cuenta con un avanzado sistema para controlar la máquina de forma remota.

Georreferenciación

Gráficos visuales sobre las ventas realizadas

Información detallada sobre la venta y la forma de pago

Informes de las ventas

Soporte remoto desde un PC, Tablet o móvil



Cámara de producción totalmente aislada

2 minutos para preparar el algodón dulce

Capacidad de producción de 250 unidades con los depósitos llenos

Producción totalmente higiénica, sin manipulación humana y con función de autolimpieza

Seguimiento en tiempo real de las ventas

Especificaciones de la Máquina

Peso:
290 kgs

Voltaje:
220V /50HZ

**Consumo en modo
espera:**
0,275kW

**Consumo continuo en
modo producción:**
0,9 kW

**Potencia máxima
instantánea:**
3 kW

Medidas:

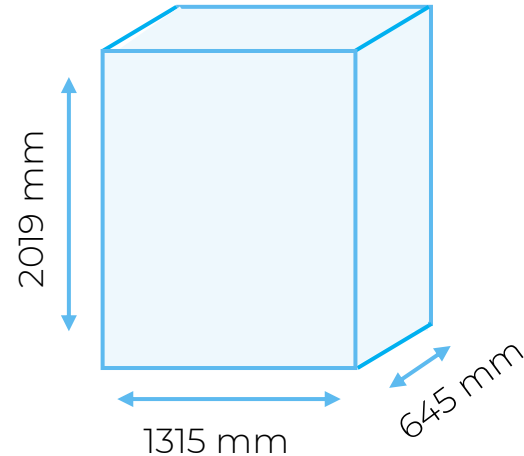

Pantalla táctil

Pago mediante tarjeta

Puerta para retirada del algodón dulce

Pago mediante billetes/ monedas

Brazo robot















Ventanas de visualización de la elaboración



Foto de la máquina



CENTROS COMERCIALES:

- | | |
|--|---|
|  Plaza Norte 2 |  La Salera |
|  Plenilunio |  Habaneras |
|  Príncipe Pío |  Gran Vía 2 |
|  Maremagnum |  La Maquinista |
|  Diagonal Mar |  7 Palmas |
|  La Ballena |  Splau |
|  Puerto Venecia |  La Vaguada |

¡Ubícanos!

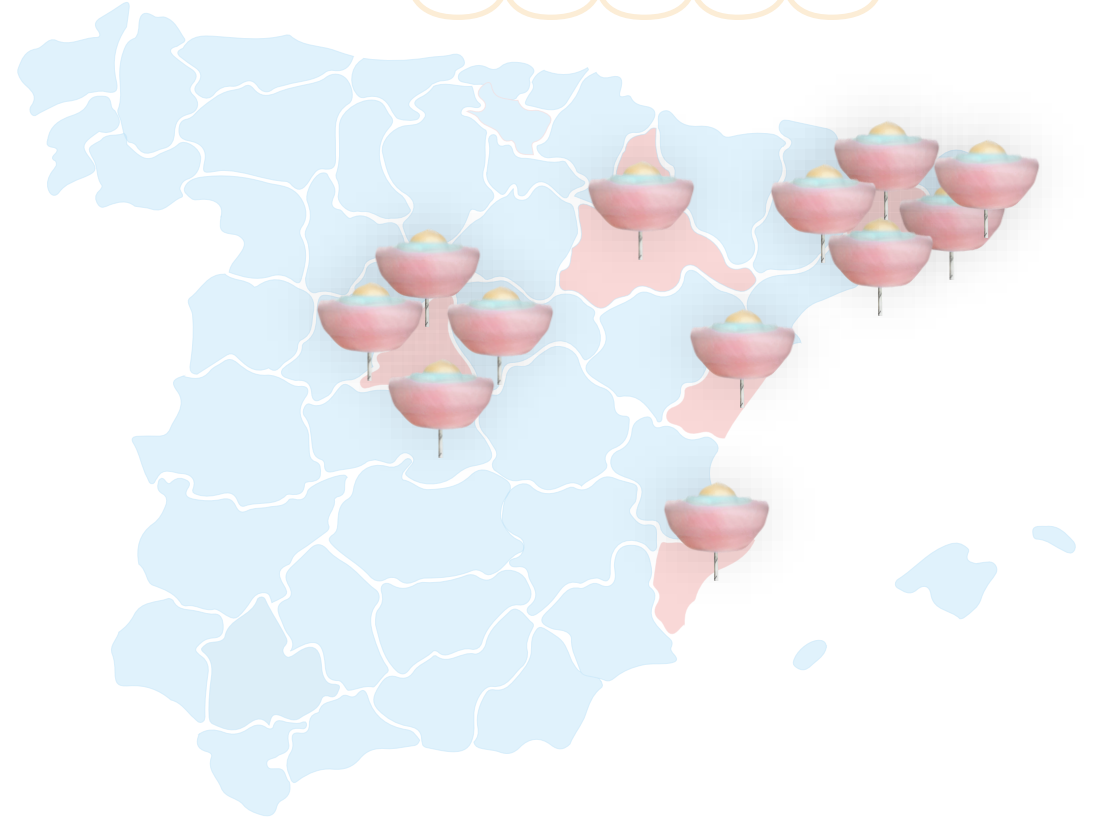



¡Muchas Gracias!



www.dulcecolorin.com



info@dulcecolorin.com



[dulce.colorin](https://www.instagram.com/dulce.colorin)